

ES 1814
ES 2016 Q
ES 2216 Q

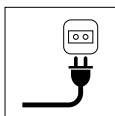

- IT** **Motosega a catena elettrica portatile - MANUALE DI ISTRUZIONI**
ATTENZIONE: prima di usare la macchina, leggere attentamente il presente libretto.
- BG** **Преносим електрически моторен верижен трион**
УПЪТВАНЕ ЗА УПОТРЕБА - ВНИМАНИЕ: преди да използвате машината прочетете внимателно настоящата книжка.
- CS** **Přenosná elektrická řetězová motorová pila - NÁVOD K POUŽITÍ**
UPOZORNĚNÍ: před použitím stroje si pozorně přečtěte tento návod k použití.
- DA** **Værbar elektrisk kædesav - BRUGSANVISNING**
ADVARSEL: læs instruktionsbogen omhyggeligt igennem, før du tager denne maskine i brug.
- DE** **Tragbare elektrische Kettensäge - GEBRAUCHSANWEISUNG**
ACHTUNG: vor Inbetriebnahme des Geräts die Gebrauchsanleitung aufmerksam lesen.
- EL** **Φορητό ηλεκτρικό αλυσοπρίοιο - ΟΔΗΓΙΕΣ ΧΡΗΣΗΣ**
ΠΡΟΣΟΧΗ: πριν χρησιμοποιήσετε το μηχάνημα, διαβάστε προσεκτικά το παρόν εγχειρίδιο.
- EN** **Portable electric chain saw - OPERATOR'S MANUAL**
WARNING: read thoroughly the instruction booklet before using the machine.
- ES** **Motosierra de cadena eléctrica portátil - MANUAL DE INSTRUCCIONES**
ATENCIÓN: antes de utilizar la máquina, leer atentamente el presente manual.
- ET** **Kaasaskantav elektriline kettsaag - KASUTUSJUHEND**
TÄHELEPANU: enne masina kasutamist lugeda tähelepanellikult antud kasutusjuhendit.
- FI** **Käsin kannateltava sähkökäyttöinen moottorisaha - KÄYTTÖOHJEET**
VAROITUS: lue käyttöopas huolellisesti ennen koneen käyttöä.
- FR** **Scie à chaîne électrique et portative - MANUEL D'UTILISATION**
ATTENTION: lire attentivement le manuel avant d'utiliser cette machine.
- HR** **Prijenosna električna lančana pila - PRIRUČNIK ZA UPORABU**
POZOR: prije uporabe stroja, pažljivo pročitaite ovaj priručnik.
- HU** **Hordozható elektromos láncfűrész - HASZNÁLATI UTASÍTÁS**
FIGYELEM! a gép használatá előtt olvassa el figyelmesen a jelen kézikönyvet.
- LT** **Nešiojamas elektrinis grandininis pjūklas - NAUDOJIMO INSTRUKCIJOS**
DĖMESIO: prieš naudojant įrenginį, atidžiai perskaityti šį naudotojo vadovą.
- LV** **Portatīvs elektriskais ķēdes zāģis - LIETOŠANAS INSTRUKCIJA**
UZMANĪBU: pirms aparāta lietošanai rūpīgi izlasiet doto instrukciju.
- MK** **Електрична преносна моторна пила - УПАТСТВО ЗА УПОТРЕБА**
ВНИМАНИЕ: прочитајте го внимателно ова упатство пред да ја користите машината.
- NL** **Draagbare elektrische kettingzaag - GEBRUIKERSHANDLEIDING**
LET OP: vooraleer de machine te gebruiken, dient men deze handleiding aandachtig te lezen.
- NO** **Værbar elektrisk drevet kjedesag - INSTRUKSJONSBOK**
ADVARSEL: les denne bruksanvisningen nøye før du bruker maskinen.
- PL** **Przenośna pilarka łańcuchowa elektryczna - INSTRUKCJE OBSŁUGI**
OSTRZEŻENIE: przed użyciem maszyny, należy uważnie przeczytać niniejszą instrukcję.
- PT** **Motoserra eléctrica portátil - MANUAL DE INSTRUÇÕES**
ATENÇÃO: antes de usar a máquina, leia atentamente o presente manual.
- RO** **Ferăstrău electric cu lanț portabil - MANUAL DE INSTRUCȚIUNI**
ATENȚIE: înainte de a utiliza mașina, citiți cu atenție manualul de față.
- RU** **Портативная электрическая цепная пила**
РУКОВОДСТВО ПО ЭКСПЛУАТАЦИИ - ВНИМАНИЕ: прежде чем пользоваться оборудованием, внимательно прочтите это руководство по эксплуатации.
- SL** **Prenosna električna verižna žaga - PRIROČNIK ZA UPORABO**
POZOR: preden uporabite stroj, pazljivo preberite priročnik z navodili.
- SV** **Eldriven bärbar kedjesåg - BRUKSANVISNING**
VARNING: läs igenom hela detta häfte innan du använder maskinen.
- TR** **Elektrikli taşınabilir zincirli testere - KULLANIM KILAVUZU**
DİKKAT: makineyi kullanmadan önce talimatlar içeren kilavuzu dikkate okuyun.

ITALIANO - Istruzioni Originali	IT
БЪЛГАРСКИ - Инструкция за експлоатация	BG
ČESKY - Překlad původního návodu k používání	CS
DANSK - Oversættelse af den originale brugsanvisning	DA
DEUTSCH - Übersetzung der Originalbetriebsanleitung	DE
ΕΛΛΗΝΙΚΑ - Μετάφραση των πρωτοτυπων οδηγιων	EL
ENGLISH - Translation of the original instruction	EN
ESPAÑOL - Traducción del Manual Original	ES
EESTI - Algupärase kasutusjuhendi tõlge	ET
SUOMI - Alkuperäisten ohjeiden käännös	FI
FRANÇAIS - Traduction de la notice originale	FR
HRVATSKI - Prijevod originalnih uputa	HR
MAGYAR - Eredeti használati utasítás fordítása	HU
LIETUVIŠKAI - Originalių instrukcijų vertimas	LT
LATVIEŠU - Instrukciju tulkojums no oriģināl valodas	LV
МАКЕДОНСКИ - Превод на оригиналните упатства	MK
NEDERLANDS - Vertaling van de oorspronkelijke gebruiksaanwijzing	NL
NORSK - Oversettelse av den originale bruksanvisningen	NO
POLSKI - Tłumaczenie instrukcji oryginalnej	PL
PORTUGUÊS - Tradução do manual original	PT
ROMÂN - Traducerea manualului fabricantului	RO
РУССКИЙ - Перевод оригинальных инструкций	RU
SLOVENŠČINA - Prevod izvirnih navodil	SL
SVENSKA - Översättning av bruksanvisning i original	SV
TÜRKÇE - Orijinal Talimatların Tercümesi	TR

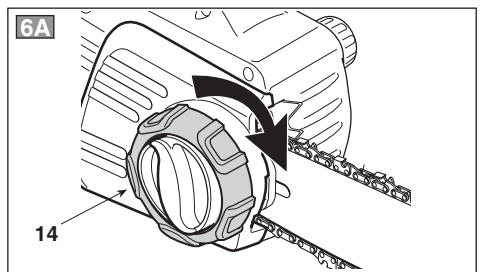
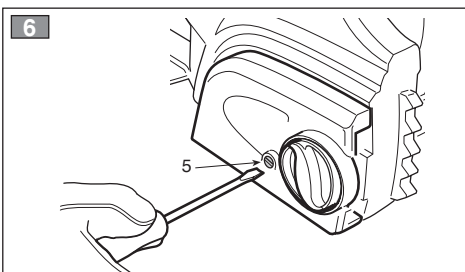
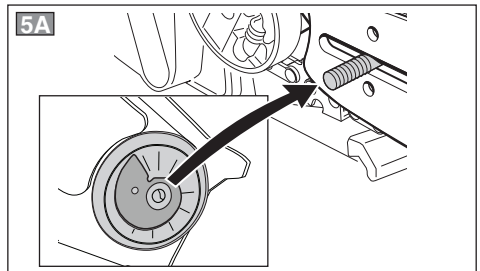
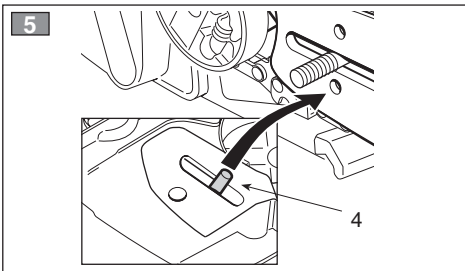
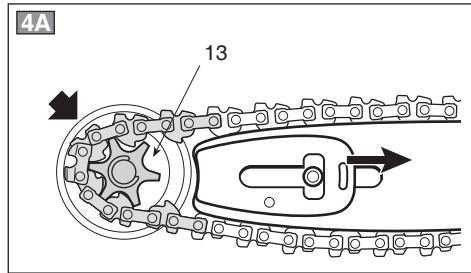
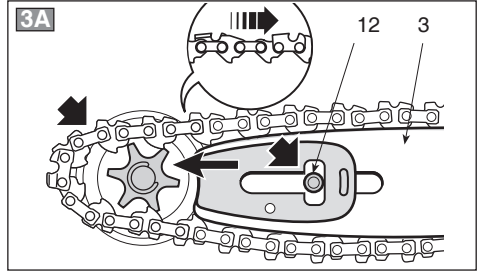
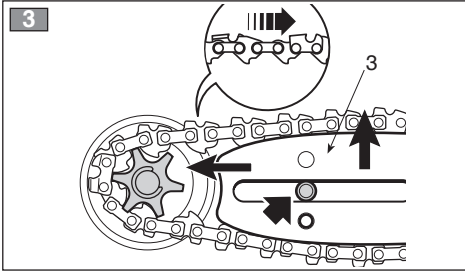
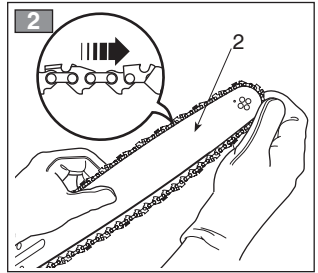
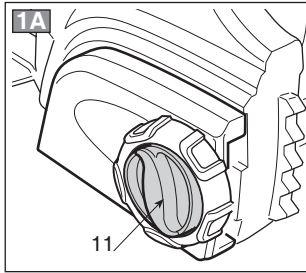
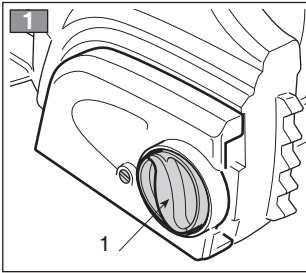

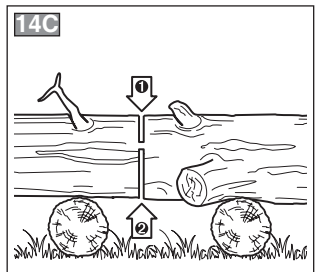
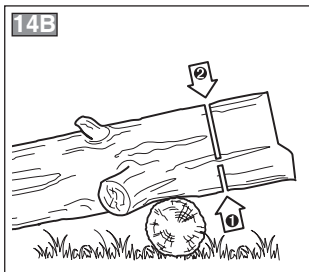
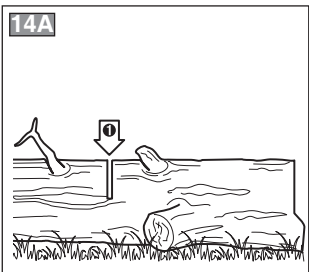
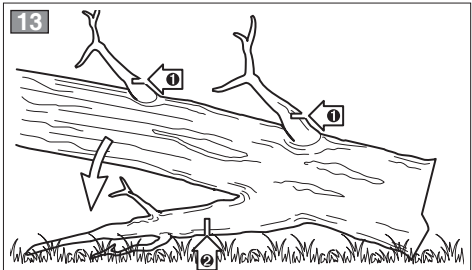
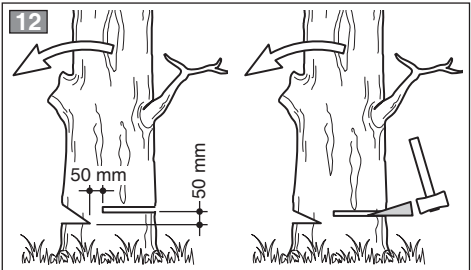
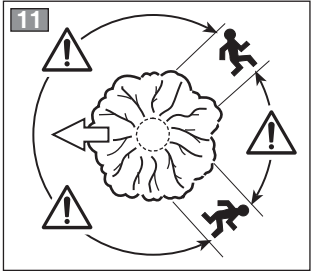
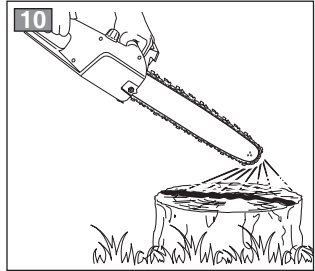
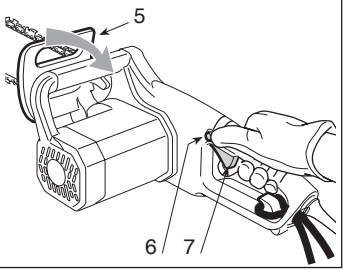
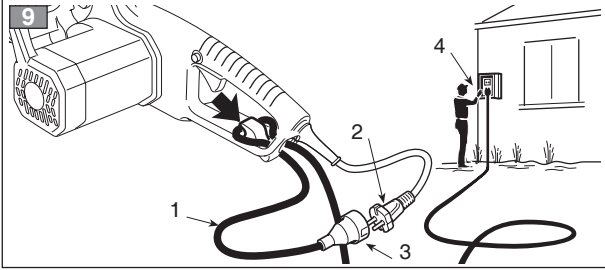
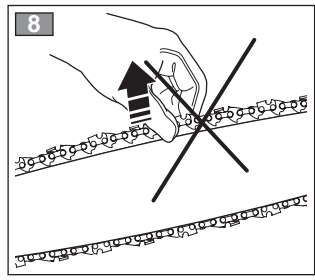
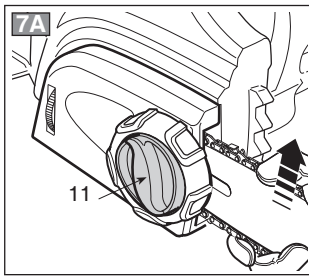
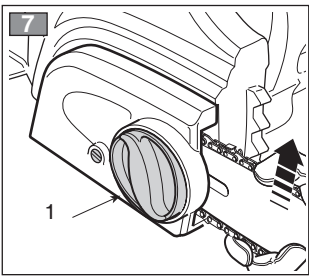

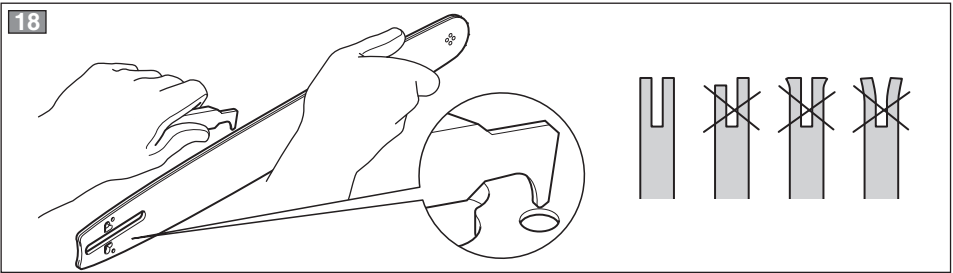
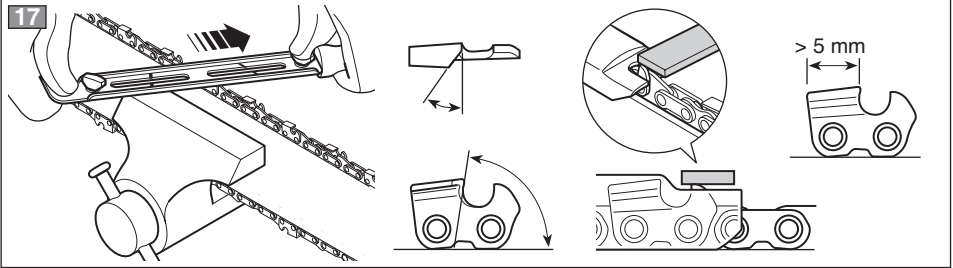
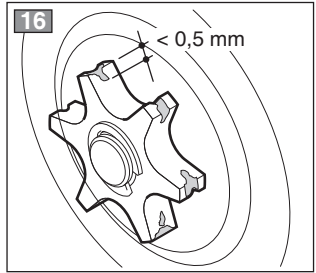
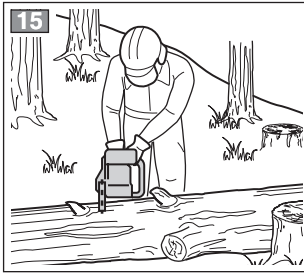
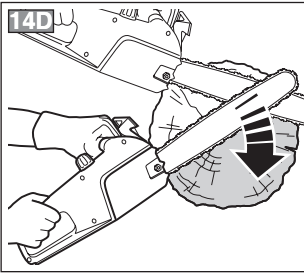

Уважаемый Клиент,

прежде всего, мы хотим поблагодарить вас за выбор нашей продукции и желаем, чтобы использование вашей машины было удовлетворительным и соответствовало всем ожиданиям. Это руководство подготовлено для того, чтобы позволить вам лучше ознакомиться с машиной, и чтобы эффективно использовать ее в условиях безопасности; не забывайте, что руководство является неотъемлемой частью машины, держите его под рукой, чтобы к нему можно было обратиться в любой момент. Если вы хотите передать или одолжить машину в пользование другим лицам, передавайте вместе с ней данное руководство.

Эта новая машина, находящаяся в вашем распоряжении, спроектирована и изготовлена согласно действующим нормативным актам, что гарантирует ее безопасность и надежность при использовании, при условии, что в точности выполняются указания, изложенные в этом руководстве (предусмотренное использование); ее использование для любых других целей или несоблюдение правил техники безопасности, технического обслуживания или ремонта расценивается как "неправильное использование" и влечет за собой аннулирование гарантии и снимает с изготовителя любую ответственность, возлагая на пользователя ответственность за издержки в случае порчи имущества или получения травм третьими лицами.

В том случае, если вы обнаружите небольшое различие между находящимся в руководстве описанием и машиной, находящейся в вашем распоряжении, имейте в виду, что из-за непрерывного улучшения продукции, изложенная в данном руководстве информация может изменяться без предварительного уведомления и без обязательства ее обновления. Тем не менее, наиболее важные характеристики, относящиеся к безопасности и работе машины, остаются неизменными. В том случае, если у вас появились сомнения, свяжитесь со своим продавцом. Успешной работы!

ОГЛАВЛЕНИЕ

1. Идентификация основных частей	2
2. Символы	3
3. Меры предосторожности для обеспечения безопасности ...	4
4. Сборка машины	6
5. Подготовка к работе	7
6. Запуск - Останов двигателя	9
7. Пользование машиной	9
8. Техобслуживание и хранение	12
9. Принадлежности	15

1. ИДЕНТИФИКАЦИЯ ОСНОВНЫХ ЧАСТЕЙ

ОСНОВНЫЕ ЧАСТИ

1. Моторный блок
2. Зубчатый упор
3. Фронтальное защитное устройство для руки
4. Передняя рукоятка
5. Задняя рукоятка
6. Цепеуловитель
7. Шина
8. Цепь
9. Кожух направляющей пилы
10. Табличка с данными
11. Шнур питания
12. Удлинитель (не входит в поставку)

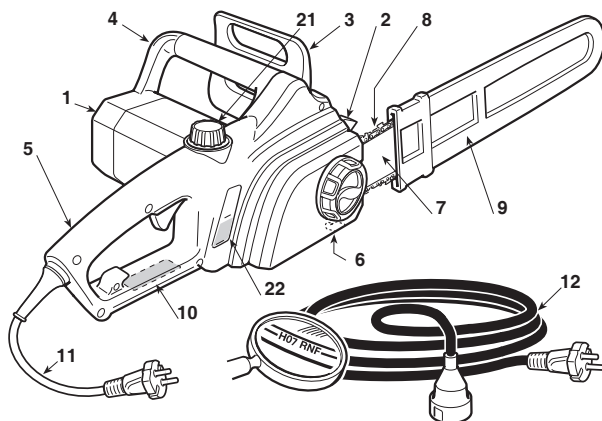

УСТРОЙСТВА УПРАВЛЕНИЯ И ЗАПРАВКИ

13. Рычаг выключателя
14. Предохранительная кнопка
15. Крюк для зацепления удлинителя
21. Пробка бака для масла цепи
22. Индикатор уровня масла цепи

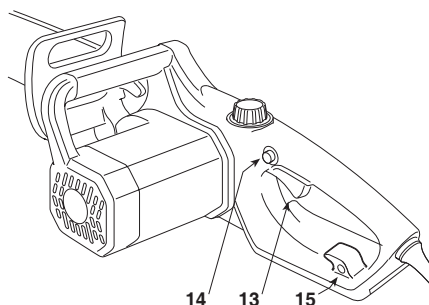

ТАБЛИЧКА С ДАННЫМИ

- 10.1) Знак соответствия
- 10.2) Наименование и адрес изготовителя
- 10.3) Уровень звуковой мощности
- 10.4) Тип машины
- 10.5) Заводской номер
- 10.6) Год изготовления
- 10.7) Напряжение и частота питания
- 10.8) Мощность двигателя
- 10.9) Двойная изоляция
- 10.10) Код изделия
- 10.11) Максимальная допустимая длина шины, длина которых превышает указанное значение.

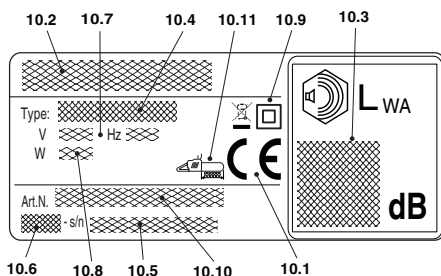

Образец декларации соответствия находится на предпоследней странице руководства.

 Не выбрасывайте электрооборудование вместе с обычными отходами. В соответствии с Европейской директивой 2012/19/ЕС относительно выведенного из эксплуатации электрического и электронного оборудования и ее применением согласно правилам страны эксплуатации, выведенное из эксплуатации электрооборудование должно отправляться на переработку в соответствии с требованиями по охране окружающей среды отдельно от других отходов. Если электрооборудование выбрасывается на свалку или закапывается в землю, вредные вещества могут проникнуть в слой подземных вод и попасть в пищевые продукты, что приведет к нанесению ущерба вашему здоровью и хорошему самочувствию. Для получения более подробной информации по переработке этого изделия обращайтесь в учреждение, ответственное за переработку отходов, или к Вашему дистрибьютору.

Максимальные значения уровня шума и вибрации [1]	Модель	ES 1814	ES 2016 Q	ES 2216 Q
Уровень звукового давления на уши оператора	дБ(А)	88,9	96,3	95,1
- Погрешность измерения	дБ(А)	3,0	3,0	3,0
Измеренный уровень звуковой мощности	дБ(А)	105,2	106,9	105,9
- Погрешность измерения	дБ(А)	3,0	3,0	3,0
Гарантируемый уровень звуковой мощности	дБ(А)	107	107	107
Уровень вибрации				
- Передняя рукоятка	м/сек ²	5,0	1,48	1,89
- Задняя рукоятка	м/сек ²	3,7	2,71	2,69
- Погрешность измерения	м/сек ²	1,5	1,5	1,5
ТЕХНИЧЕСКИЕ ХАРАКТЕРИСТИКИ				
Напряжение питания	В~	230	230	230
Частота питания	Гц	50	50	50
Мощность двигателя	W	1800	2000	2200
Длина шины	см	35	40	40
Длина пильного аппарата	см	33,5	38,5	38,5
Скорость цепи	м/сек	10	11	11
Вес	кг	4,8	5,0	5,1
Емкость масляного бака	мл	180	250	250
Число оборотов без нагрузки	мин ⁻¹	5500	5800	5800

[1]

Предупреждение:

Указанный уровень вибрации был измерен стандартизованным инструментом и может использоваться как для сравнения с другим электрооборудованием, так и для временной оценки нагрузки через уровень вибрации.

ВНИМАНИЕ!

Уровень вибрации может меняться в зависимости от применения машины и ее оснащения, и превышать указанный уровень. Необходимо установить правила техники безопасности для защиты пользователя, которые должны основываться на оценке нагрузки, сгенерированной вибрацией в фактических условиях эксплуатации. Для этого необходимо принять во внимание все этапы рабочего цикла, включая выключение и холостой ход.

2. СИМВОЛЫ

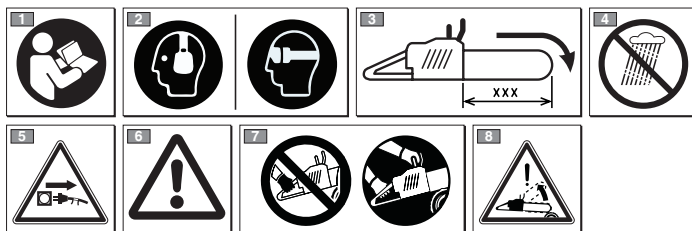

1) Прежде, чем пользоваться машиной, прочтите руководство по эксплуатации.

2) Оператор, работающий на данной машине в нормальных условиях непрерывной работы в течение дня, может быть подвержен воздействию уровня шума, равного или превышающего 85 дБ (А). Пользуйтесь защитными очками и защитой для органов слуха.

3) Максимальная допустимая длина шины. Запрещено использовать шины, длина которых

превышает указанное значение.

4) Не подвергать воздействию дождя (или влажности).

5) Незамедлительно извлеките вилку из розетки электропитания, если кабель (или удлинитель) поврежден или порезан.

6) Внимание! Внимательно прочитайте и следуйте всем рекомендациям.

7) Держите электропилу двумя руками.

8) Внимание! опасность отдачи.

ПОЯСНИТЕЛЬНЫЕ СИМВОЛЫ НА МАШИНЕ (если имеются)

11



11) Направление монтажа цепи

3. МЕРЫ ПРЕДОСТОРОЖНОСТИ ДЛЯ ОБЕСПЕЧЕНИЯ БЕЗОПАСНОСТИ

КАК СЛЕДУЕТ ЧИТАТЬ ЭТО РУКОВОДСТВО

В тексте Руководства некоторые абзацы, в которых изложена особо важная информация, помечены различным образом, имеющим следующее значение:

ПРИМЕЧАНИЕ

или

ВАЖНО

Содержит уточнения или другую ранее упомянутую информацию во избежание поломки машины или нанесения ущерба.

⚠ ВНИМАНИЕ! В случае несоблюдения имеется опасность получения телесных повреждений оператором или третьими лицами.

⚠ ОПАСНОСТЬ! В случае несоблюдения имеется опасность получения тяжелых телесных повреждений с летальным исходом оператором или третьими лицами.

ОБЩИЕ ПРАВИЛА ТЕХНИКИ БЕЗОПАСНОСТИ ПРИ РАБОТЕ С ЭЛЕКТРООБОРУДОВАНИЕМ

⚠ ВНИМАНИЕ! Прочтите все правила техники безопасности и все указания. Несоблюдение мер предосторожности и рекомендаций может привести к электрическим ударам, пожарам и/или нанесению серьезного ущерба.

Храните все описания мер предосторожности и указаний для использования в будущем. Термин "электрическое оборудование", встречающийся в описании мер предосторожности, относится к вашему устройству, питающемуся от электросети.

1) Безопасность рабочей зоны

- Рабочая зона должна содержаться в чистоте и иметь правильное освещение. Беспорядок и темнота в рабочей зоне способствуют несчастным случаям.
- Не используйте электрооборудование во взрывоопасной среде, поблизости от горючих жидкостей, газа или пыли. Электрооборудование генерирует искры, которые могут привести к возгоранию пыли или паров.
- Дети и посторонние лица должны находиться на расстоянии от работающего электрооборудования. Если вы отвлекетесь, то можете потерять контроль над оборудованием.

2) Электрическая безопасность

- Вилка электрооборудования должна быть совместимой с розеткой. Никогда не вносите изменений в конструкцию вилки. Не используйте адаптеры с заземленным электрооборудованием. Немодифицированные вилки, совместимые с розеткой, снижают риск электрического удара.
- Избегайте соприкосновения тела с такими заземленными поверхностями, как трубы, радиаторы, кухонные плиты, холодильники. Риск электрического удара повышается при соприкосновении тела с заземлением.
- Не оставляйте электрооборудование под дождем или в мокрой среде. Вода, проникающая внутрь электрооборудования, повышает риск электрического удара.
- Не используйте кабель ненадлежащим образом. Не исполь-

зуйте кабель для перемещения электрооборудования, не тяните его за кабель, в том числе для того, чтобы извлечь вилку из розетки. Кабель должен находиться далеко от источников тепла, масла, острых углов и подвижных узлов. Поврежденный или запутанный кабель повышает риск электрического удара.

- Во время использования электрооборудования вне помещения используйте провод-удлинитель, подходящий для использования на улице. Использование провода-удлинителя, подходящего для использования на улице, снижает риск электрического удара.
 - Если нельзя избежать использования электрооборудования во влажной среде, используйте розетку с предохранительным дифференциальным выключателем (RCD-Residual Current Device). Использование Устройства защитного отключения RCD снижает риск электрического удара.
- #### 3) Личная безопасность

- Будьте внимательны, следите за своими действиями и ведите себя разумно во время использования электрооборудования. Не используйте электрооборудование, если вы устали или находитесь под воздействием наркотических веществ, алкоголя или лекарств. Даже небольшая невнимательность во время использования электрооборудования может привести к серьезным травмам.
- Используйте средства индивидуальной защиты. Всегда надевайте защитные очки. Использование такого защитного снаряжения, как пылезаститные маски, противоскользящую защитную обувь, каски или наушники, снижает риск травм.
- Избегайте самопроизвольного запуска. Удостоверьтесь, что выключатель находится в положении "OFF" ("ВЫКЛ"), прежде чем вставить вилку в розетку, обхватить или переместить электрооборудование. Перемещение электрооборудования, при котором палец находится на выключателе, а также его подключение к розетке, когда выключатель находится в положении "ON" ("ВКЛ"), повышает риск несчастного случая.
- Перед запуском электрооборудования уберите все ключи и регулировочные инструменты. Ключ или инструмент при соприкосновении с вращающимся узлом может вызвать травмы.
- Сохраняйте равновесие. Всегда прочно опирайтесь на опорную поверхность и сохраняйте надлежащее равновесие. Это позволит лучше контролировать электрооборудование в непредвиденных ситуациях.
- Одевайтесь надлежащим образом. Не надевайте широкую одежду и украшения. Волосы, одежда и перчатки не должны находиться поблизости от подвижных узлов. Широкая одежда, украшения или длинные волосы могут застрять в подвижных узлах.
- При наличии устройств, которые должны быть подключены к установкам удаления и сбора пыли, удостоверьтесь, что они подключены и используются надлежащим образом. Применение этих устройств может снизить риски, связанные с пылью.

4) Эксплуатация и защита электрооборудования

- Не перегружайте электрооборудование. Используйте электрооборудование, предназначенное для данной работы. Правильно выбранное электрооборудование выполняет работу лучше и безопаснее, со скоростью, для которой оно было разработано.
- Не используйте электрооборудование, если выключатель не в состоянии правильно включить или выключить его. Электрооборудование, которое нельзя запустить при помощи

выключателя, является опасным и нуждается в ремонте.

- c) Отсоедините вилку от розетки, прежде чем выполнить регулировку или смену приспособлений, а также прежде чем поместить электрооборудование на хранение. Эти предварительные меры предосторожности снижают риск самопроизвольного запуска электрооборудования.
- d) Храните неиспользуемое электрооборудование вне досягаемости детей и не позволяйте использовать его людям, которые не ознакомились с работой оборудования и с настоящими указаниями. При неумелом использовании электрооборудование опасно.
- e) Проводите техническое обслуживание электрооборудования. Проверьте соосность расположения подвижных узлов и свободу их перемещения, а также отсутствие поломок и других обстоятельств, которые могут повлиять на работу электрооборудования. При наличии повреждений необходимо отремонтировать электрооборудование, прежде чем использовать его. Многие несчастные случаи были вызваны недостаточным обслуживанием.
- f) Режущие органы должны быть заточены и чисты. Надлежащее обслуживание режущих органов, хорошая заточка режущих кромок предотвращают их заедание и облегчают контроль над ними.
- g) Используйте электрооборудование и соответствующие дополнительные приспособления, инструментальные насадки и т. д. в соответствии с предоставленными указаниями, учитывая условия и тип выполняемой работы. Использование электрооборудования для целей, отличных от предусмотренной, может привести к опасной ситуации.

5) Техническая поддержка

- a) Ремонт электрооборудования должен выполнять квалифицированный персонал с применением исключительно оригинальных запасных частей. Это позволяет сохранить уровень безопасности электрооборудования.

РЕКОМЕНДАЦИИ ПО БЕЗОПАСНОСТИ ПРИ РАБОТЕ С ЦЕПНОЙ ПИЛОЙ

- Не приближайтесь к зубчатой цепи, когда цепная пила работает. Перед запуском цепной пилы удостоверьтесь, что зубчатая цепь ни с чем не соприкасается. Маленькая невнимательность при работе с цепной пилой может привести к тому, что одежда или части тела застрянут в зубчатой цепи.
- Правая рука должна всегда лежать на задней рукоятке, а левая рука на передней рукоятке. Никогда нельзя менять руки местами при удерживании электропилы, поскольку в этом случае возрастет риск несчастного случая.
- Держите электрооборудование только за изолированную поверхность рукояток, поскольку режущая плоскость пильной цепи может соприкасаться со скрытыми набегами. Соприкосновение режущей плоскости пильной цепи с кабелем, находящимся под напряжением, может привести к появлению напряжения на металлических частях электрооборудования, а оператор может получить удар током.
- Пользуйтесь защитными очками и защитой для органов слуха. Рекомендуется пользоваться и другими средствами для защиты головы, рук и ног. Защитная одежда снижает риск травм, вызванных летящими щепками, и случайным соприкосновением с электропилой.
- Не используйте цепную пилу, сидя на дереве. Использование цепной пилы, сидя на дереве, может привести к травмам.
- У ноги всегда должна быть надежная точка опоры, цепную пилу можно включать лишь стоя на прочной, безопасной и ровной поверхности. Работа на скользкой или шаткой по-

верхности, например, на лестнице, может привести к потере равновесия или контролю над электропилой.

- При обрезке ветви, находящейся в натяжении, необходимо учитывать риск отскока. Когда натяжение древесных волокон снижается, спиленная ветка под эффектом отскока может ударить оператора и/или отбросить цепную электропилу с последующей потерей контроля.
- Проявляйте осторожность при резке молодых кустарников и побегов. Небольшие материалы могут попасть в пильную цепь и ударить Вас и/или выбить Вас из равновесия.
- При перемещении держите выключенную электропилу за переднюю рукоятку и на расстоянии от тела. При переносе или хранении цепной электропилы всегда используйте кожаную направляющую пилы. Правильная эксплуатация электропилы снизит риск случайного соприкосновения с пильной цепью в движении.
- Следуйте указаниям относительно смазывания, натяжения пильной цепи и запасных деталей. Ненатянутая или несмазанная цепь может порваться или увеличить риск отскока.
- Поддерживайте рукоятки в сухом, чистом состоянии, без следов масла или смазки. Рукоятки, испачканные маслом или смазкой, становятся скользкими и могут привести к потере контроля.
- Используйте пилу исключительно для резки дерева. Не используйте цепную электропилу для других нужд. Например: не используйте цепную электропилу для резки пластмассы, строительных и других недревесных материалов. Применение цепной электропилы для других операций может быть опасным.

ПРИЧИНЫ ОТСКОКА И МЕРЫ ПРЕДОСТОРОЖНОСТИ ДЛЯ ОПЕРАТОРА

Отскок может возникнуть, если консоль направляющей шины соприкасается с препятствием или если дерево складывается, замыкая режущую плоскость пильной цепи.

Соприкосновение консоли шины с препятствием может в некоторых случаях вызвать отдачу, при которой шина отбрасывается вверх и назад, в направлении оператора.

Зажатие пильной цепи в верхней части направляющей шины может вызвать быстрый отскок пильной цепи к оператору.

Эти явления могут привести к потере контроля над электропилой и к последующим травмам. Нельзя надеяться исключительно на предохранительные устройства электропилы.

Пользователь электропилы должен принять меры для предотвращения несчастных случаев и травм во время работы. Отскок является результатом неправильного пользования инструментом и/или неправильных процедур или условий работы. Его можно избежать, приняв следующие меры предосторожности:

- При резке держите пилу крепко обеими руками, охватывая обе рукоятки электропилы большим пальцем и другими пальцами руки. Расположите свое тело и руки таким образом, чтобы Вы могли сохранять контроль над пилой в случае отскока. Оператор может противодействовать силе отскока при условии, что были приняты надлежащие меры предосторожности. Не допускайте бесконтрольного перемещения электропилы.
- Не протягивайте руки слишком далеко и не режьте выше уровня своего плеча. Это позволит избежать случайных соприкосновений пилы с конечностями и поможет лучше контролировать электропилу в непредвиденных обстоятельствах.
- Используйте только направляющие шины и пильные цепи, указанные производителем. Неподходящие шины и пильные цепи могут привести к разрыву цепи и/или к отскоку.
- Следуйте инструкциям производителя по заточке и техоб-

служиванию цепной пилы. Снижение глубины пропила может привести к учащению отскоков.

• Методина использования электропилы

Всегда соблюдайте правила безопасности и применяйте методы резки, наиболее подходящие для типа выполняемой работы в соответствии с указаниями и примерами, изложенными в руководстве по эксплуатации (см. гл. 7).

• Перемещение электропилы в условиях безопасности

Каждый раз, когда требуется передвинуть или перевезти машину, следует:

- выключить двигатель, дождаться останова цепи и отсоединить машину от электросети;
- установить защитный чехол шины;
- взять машину исключительно за рукоятки, и направить шину в направлении, противоположном направлению движения.

При перевозке машины на автотранспорте необходимо расположить ее таким образом, чтобы она ни для кого не представляла опасности, и прочно закрепить ее.

• Рекомендации для начинающих

Прежде, чем впервые приступить к валке леса или обрезке ветвей, рекомендуется:

- пройти специальный курс обучения работе на оборудовании этого типа;
- внимательно ознакомиться с правилами безопасности и указаниями по эксплуатации, изложенными в настоящем руководстве;
- поупражняться на пнях, растущих из земли или прикрепленных к подставке, чтобы ознакомиться с работой машины и наиболее подходящими методами резки.

4. СБОРКА МАШИНЫ

СОДЕРЖИМОЕ УПАКОВКИ

В упаковке машины имеются:

- силовой агрегат,
- шина,
- цепь,
- защитный чехол шины,
- конверт с документацией.

ВАЖНО

Машина поставляется с демонтированными шиной и цепью и пустым баком для масла.

⚠ ВНИМАНИЕ! *Распаковка и завершение монтажа должны выполняться на твердой и ровной поверхности, где достаточно места для перемещения машины и ее упаковки, всегда пользуясь соответствующими инструментами. Утилизация упаковки должна производиться в соответствии с действующими местными нормами.*

МОНТАЖ ШИНЫ И ЦЕПИ

⚠ ВНИМАНИЕ! *При обращении с шиной и цепью всегда надевайте толстые рабочие перчатки. Уделяйте особое внимание монтажу шины и цепи, чтобы не снизить уровень безопасности и эффективности машины; если у вас возникнут сомнения, обращайтесь в магазин.*

Прежде, чем установить шину, удостоверьтесь, что тормоз цепи не включен; при этом фронтальное защитное устройство для руки полностью оттянуто назад, к корпусу машины.

⚠ ВНИМАНИЕ! *Удостоверьтесь, что машина не подключена к розетке электропитания.*

• МАШИНЫ СО СТАНДАРТНЫМ РЕГУЛЯТОРОМ НАТЯЖЕНИЯ ЦЕПИ

- Отвинтить ручку (1) и снять корпус, чтобы получить доступ к ведущей звездочке и к гнезду шины (Рис. 1).
- Установить цепь на шину (2), соблюдая направление движения; если на консоли шины имеется ведомая звездочка, следите, чтобы звенья цепи правильно вставлялись во впадины звездочки (Рис. 2).
- Установить шину (3), вставив шпильку в выемку, протолкнуть ее к задней части корпуса машины и обернуть цепь вокруг ведущей звездочки (Рис. 3).
- Вновь установить корпус, не затягивая ручки (1).
- Удостоверьтесь, что стержень регулятора натяжения цепи (4), расположенный в корпусе, правильно вставлен в специальное отверстие шины (Рис. 5); в противном случае, воздействуйте на винт (5) регулятора натяжения цепи при помощи отвертки до тех пор, пока стержень полностью не войдет в отверстие (Рис. 6).
- Воздействуйте надлежащим образом на винт регулятора натяжения цепи (5) для получения требуемого натяжения цепи (Рис. 6).
- Удерживая шину в приподнятом положении, затяните до упора завинчивающуюся ручку (1) корпуса (Рис. 7).

• МАШИНЫ С БЫСТРОДЕЙСТВУЮЩИМ РЕГУЛЯТОРОМ НАТЯЖЕНИЯ ЦЕПИ

- Отвинтить ручку (11) и снять корпус, чтобы получить доступ к ведущей звездочке и к гнезду шины (Рис. 1А).
- Установить цепь на шину (2), соблюдая направление движения; если на консоли шины имеется ведомая звездочка, следите, чтобы звенья цепи правильно вставлялись во впадины звездочки (Рис. 2).
- Установить шину (3), вставив шпильку в отверстие шины через натяжитель (12) и протолкнуть шину к задней части корпуса машины (Рис. 3А).

- Обернуть цепь вокруг ведущей звездочки (13) и протолкнуть шину вперед для обеспечения первого предварительного натяжения цепи (Рис. 4А).
- вновь установить корпус, не затягивая ручки (Рис. 5).
- Воздействуйте надлежащим образом на зажимное кольцо регулятора натяжения цепи (14) для получения требуемого натяжения цепи (Рис. 6А).
- Удерживая шину в приподнятом положении, затянуть до упора завинчивающуюся ручку (11) (Рис. 7А).

5. ПОДГОТОВКА К РАБОТЕ

1. ПРОВЕРКА МАШИНЫ

⚠ ВНИМАНИЕ! Удостоверьтесь, что машина не подключена к розетке электропитания.

Перед началом работы следует:

- проверить, что напряжение и частота электросети соответствуют значениям, указанным на “Табличке с данными” (см. главу 1 - 10.8).
- удостовериться, что на машине и на шине не ослаблены винты;
- проверить, что цепь правильно натянута, заточена и не имеет следов повреждения;
- проверить, что рукоятки и защитные приспособления машины чистые и сухие, что они установлены правильно и прочно прикреплены к машине;
- проверить действенность тормоза цепи;
- проверить, что рычаг выключателя и предохранительная кнопка свободно перемещаются без форсировки, и что при отпускании они автоматически и быстро возвращаются в нейтральное положение;
- проверить, что рычаг выключателя должен оставаться заблокированным до тех пор, пока не будет нажата предохранительная кнопка;
- проверить, что каналы прохода воздуха для охлаждения не засорены опилками или болтками;
- проверить, что кабель питания и удлинитель не повреждены;
- проверить, что уровень масла цепи не ниже отметки «MIN» и, если необходимо, долить масло, чтобы оно на 1 см не доходило до заливного отверстия.

2. ПРОВЕРКА НАТЯЖЕНИЯ ЦЕПИ

⚠ ВНИМАНИЕ! Удостоверьтесь, что машина не подключена к розетке электропитания.

• МАШИНЫ СО СТАНДАРТНЫМ РЕГУЛЯТОРОМ НАТЯЖЕНИЯ ЦЕПИ

- Ослабьте ручку корпуса (Рис. 1).
- Воздействуйте надлежащим образом на винт регулятора натяжения цепи (5) для получения требуемого натяжения цепи (Рис. 6).
- Удерживая шину в приподнятом положении, затяните до упора завинчивающуюся ручку корпуса (Рис. 7).

Натяжение является правильным когда, при захвате цепи на середине шины, звенья не выходят из направляющей (Рис. 8).

Держать нажатым выключатель и предохранительную кнопку, чтобы ослабить тормоз, затем, при помощи отвертки, прогнать цепь вдоль направляющих, чтобы удостовериться, что она движется без приложения чрезмерных усилий.

• МАШИНЫ С БЫСТРОДЕЙСТВУЮЩИМ РЕГУЛЯТОРОМ НАТЯЖЕНИЯ ЦЕПИ

- Ослабьте ручку (11). (Рис. 1А).
- Воздействуйте надлежащим образом на зажимное кольцо регулятора натяжения цепи (14) для получения требуемого натяжения цепи (Рис. 6А).
- Удерживая шину в приподнятом положении, затянуть до упора завинчивающуюся ручку (11) (Рис. 7А).

Напряжение является правильным когда, при захвате цепи на середине шины, звенья не выходят из направляющей (Рис. 8).

Держать нажатым выключатель и предохранительную кнопку, чтобы ослабить тормоз, затем, при помощи отвертки, прогнуть цепь вдоль направляющих, чтобы удостовериться, что она движется без приложения чрезмерных усилий.

3. ПРОВЕРКА ТОРМОЗА ЦЕПИ

Эта машина оснащена двойной системой торможения, которая срабатывает в двух случаях.

a) При отпуске рычага выключателя автоматически включается тормоз, который замедляет и останавливает движение цепи, чтобы избежать травм, риск которых был бы высок, если бы и после выключения цепь продолжала движение.

b) В случае отскока во время работы, вызванного аномальным контактом с консолью шины, в результате чего машина резко подсккивает вверх и рука ударяется о переднюю защиту. В этой ситуации тормоз останавливает движение цепи и необходимо разблокировать его вручную, чтобы отключить.

Этот тормоз можно включить также вручную, подвинув вперед фронтальную защиту. Для освобождения тормоза переместите фронтальную защиту в сторону рукоятки до щелчка. Для того, чтобы проверить исправность работы тормоза, необходимо:

- Запустить двигатель, взяв машину за переднюю рукоятку, и толкнуть большим пальцем вперед фронтальное защитное устройство в направлении шины.
- Когда тормоз включается, отпустить рычаг выключателя.

Цепь должна остановиться незамедлительно, как только включится тормоз.

⚠ ВНИМАНИЕ! Не используйте машину, если тормоз цепи работает неисправно, и обратитесь к Вашему дистрибьютору для проведения необходимых проверок.

4. СМАЗКА ДЛЯ ЦЕПИ

ВАЖНО

Используйте исключительно специальное масло для бензопил или адгезионную смазку для бензопил. Не используйте масло, содержащее примеси, чтобы не засорить фильтр бака и не нанести масляному насосу необратимые повреждения.

ВАЖНО

Специальное масло для смазки цепи является биоразлагаемым. Использование минерального или моторного масла наносит серьезный ущерб окружающей среде.

Важно использовать масло высокого качества, чтобы хорошо смазать детали пильного аппарата; бывшее в использовании масло или масло плохого качества снижают эффективность смазки и сокращают срок службы цепи и шины.

ВАЖНО

Каждый раз перед использованием машины рекомендуется проверять уровень и доливать масло, чтобы оно на 1 см не доходило до заливного отверстия. Уровень масла не должен опускаться ниже отметки «MIN».

5. ЭЛЕКТРИЧЕСКИЕ СОЕДИНЕНИЯ

⚠ ОПАСНОСТЬ! Влажность и электричество несовместимы друг с другом.

- Работа с электрическими кабелями и их подключение должны выполняться в сухих условиях.
- Розетка электропитания или кабель никогда не должны соприкасаться с влажной зоной (лужей или влажной землей).

Качество кабелей удлинителя не должно быть ниже типа **H07RN-F** или **H07VV-F** при минимальной площади сечения 2,5 мм² и максимальной рекомендуемой длине 30 м.

Во время работы кабель удлинителя не должен быть замотан во избежание перегрева.

⚠ ОПАСНОСТЬ! Постоянное подключение любого электрического аппарата к электросети здания должно быть выполнено квалифицированным электриком, в соответствии с действующими нормами. Неправильное подключение может нанести серьезный ущерб, включая смерть.

⚠ ОПАСНОСТЬ! Питание прибора должно осуществляться при помощи дифференциала (RCD - Residual Current Device) со значением дифференциального тока срабатывания не более 30 мА.

ВАЖНО

Во избежание перебоев в подаче электропитания:

- удостовериться, что общая нагрузка электрооборудования соответствует требованиям;
- подключить машину к розетке, рассчитанной на достаточный ток;
- избегать одновременного использования другого электрооборудования, потребляющего много электроэнергии.

6. ЗАПУСК - ОСТАНОВ ДВИГАТЕЛЯ

ОСТАНОВ ДВИГАТЕЛЯ (Рис. 9)

Перед запуском двигателя:

- Закрепите кабель удлинителя (1) на держателе, расположенном на задней рукоятке.
- Подсоедините СНАЧАЛА вилку кабеля питания (2) к удлинителю (3), а ЗАТЕМ удлинитель к розетке электропитания (4).
- Снять защитный чехол шины.
- Убедитесь, что шина не касается земли или других предметов.

Чтобы запустить двигатель (Рис. 9):

1. Выключите тормоз цепи (5) (передняя защита руки перемещена к передней рукоятке).
2. Крепко возьмите машину обеими руками.
3. Нажмите предохранительную кнопку (6) и включите выключатель (7).

ПРИМЕЧАНИЕ При отпуске выключателя предохранительная кнопка разблокируется и двигатель остановится.

ВНИМАНИЕ! Останов цепи может произойти через одну секунду после выключения двигателя.

ОСТАНОВ ДВИГАТЕЛЯ

Чтобы остановить двигатель:

- Отпустить выключатель (7).
- Отсоедините СНАЧАЛА удлинитель (3) от розетки электропитания (4), а ЗАТЕМ кабель питания (2) машины от удлинителя (3).

7. ПОЛЬЗОВАНИЕ МАШИНОЙ

ВНИМАНИЕ! Для обеспечения вашей безопасности и безопасности окружающих:

- 1) Не используйте машину, внимательно не ознакомившись с указаниями. Ознакомьтесь с органами управления и надлежащим использованием машины. Научитесь быстро останавливать двигатель.
- 2) Используйте машину для цели, для которой она предназначена, т.е. для "валки, разделки и обрезки ветвей с деревьев, размеры которых соответствуют длине шины" или деревянных предметов с такими же характеристиками. Любое другое использование может быть опасным и повредить машину, это относится и к использованию дополнительных приспособлений, не упоминаемых в

настоящем руководстве. Входит в понятие неправильного использования (в качестве примера, но не ограничиваясь этими случаями):

- выравнивание живой изгороди;
 - работы по вырезанию;
 - разделение на части поддонов, ящиков и упановок в целом;
 - разделение на части мебели и других предметов, которые могут содержать гвозди, винты или другие металлические компоненты;
 - выполнение работ по разделке мяса;
 - использование машины как рычага для подъема, перемещения или разламывания предметов;
 - пользование машиной, заблокированной на неподвижных опорах.
- 3) Помните, что оператор или пользователь несет ответственность за несчаст-

ные случаи или ущерб, нанесенный другим лицам или их имуществу.

- 4) Во время работы носить соответствующую одежду. Ваш дистрибьютор может предоставить Вам сведения о наиболее подходящих средствах защиты, гарантирующих безопасность во время работы. Наденьте антивибрационные перчатки. Все указанные выше меры предосторожности не гарантируют защиту от вибрационной или кистевого туннельного синдрома. Поэтому, рекомендуем тем, кто долго пользуется данным изделием, периодически проверять состояние здоровья рук и пальцев. При возникновении некоторых из указанных выше симптомов немедленно обратитесь к врачу.
- 5) Работайте только днем или при хорошем искусственном освещении.
- 6) Будьте очень внимательны при работе вблизи металлических ограждений.
- 7) Цепь не должна соприкасаться с электрическим кабелем. Использовать держатель кабеля во избежание случайного открепления кабеля удлинителя, а также для обеспечения правильной установки в розетку без форсировки. Никогда не прикасайтесь к электрическому кабелю под напряжением, если он плохо изолирован. Если удлинитель повредился во время использования, не прикасайтесь к кабелю и незамедлительно отключите удлинитель от электросети.
- 8) Обращайте внимание, чтобы шина не сильно ударялась о посторонние предметы, и учитывайте возможное отбрашивание материала вследствие движения цепи.
- 9) Остановите двигатель и отсоедините машину от электросети:
 - каждый раз, когда машина остается без присмотра;
 - перед тем, как приступить к проверке, чистке или обслуживанию машины;
 - после удара о посторонний предмет. Проверить, не была ли повреждена машина и провести необходимый ремонт до того, как снова использовать машину;
 - если машина начинает ненормально вибрировать (Немедленно найти причину вибрации и произвести необходимые проверки в специализированном центре).
 - когда машина не используется.

ВАЖНО

Всегда помните, что неправильно используемая электропила может нарушить покой людей и нанести ущерб окружающей среде.

Для того, чтобы не причинять беспокойства другим людям и не наносить вреда окружающей среде:

- Избегайте использовать машину в таких условиях и в такое время, когда она может нарушить покой окружающих.
- Строго соблюдать действующие на местном уровне правила по вывозу рабочих отходов.
- Строго соблюдать действующие на местном уровне правила по утилизации масел, изношенных частей или любых элементов, наносящих ущерб окружающей среде.
- Во время работы в окружающую среду попадает некоторое количество масла, необходимого для смазывания цепи; по этой причине используйте только биоразлагаемые масла, предназначенные специально для такого применения.
- Во избежание пожарной опасности, не оставляйте машину с горячим двигателем среди листьев или сухой травы.

⚠ ВНИМАНИЕ! Для использования машины для валки и обрезки ветвей необходимо пройти специальный курс обучения.

1. ПРОВЕРКИ, ВЫПОЛНЯЕМЫЕ ВО ВРЕМЯ РАБОТЫ

• Проверка натяжения цепи

Во время работы цепь постепенно растягивается, поэтому требуется часто проверять ее натяжение.

ВАЖНО

В первое время (или после замены цепи) необходимо проводить проверки чаще обычного из-за необходимости подгонки натяжения цепи.

⚠ ВНИМАНИЕ! Не работайте с ослабленной цепью, чтобы это не привело к опасной ситуации, если цепь выйдет из направляющих.

Для того, чтобы отрегулировать натяжение цепи, руководствуйтесь указаниями, изложенными в гл. 5.2.

• Проверка подачи масла

ВАЖНО

Не используйте машину без смазки! Уровень масла в баке можно увидеть при помощи прозрачного индикатора. Добавляйте масло в бак каждый раз при использовании машины.

⚠ ВНИМАНИЕ! *Проверяя подачу масла, убедитесь, что шина и цепь правильно установлены.*

Запустите двигатель и проверьте, разбрызгивается ли масло для цепи так, как показано на рисунке (Рис. 10).

2. СПОСОБ ИСПОЛЬЗОВАНИЯ И МЕТОДЫ РЕЗКИ

Прежде, чем впервые приступить к валке или обрезке ветвей, рекомендуется потренироваться на пнях, расположенных на земле или прикрепленных к подставке, чтобы лучше ознакомиться с машиной и наиболее подходящими методами резки.

⚠ ВНИМАНИЕ! *Во время работы прочно удерживать машину двумя руками.*

⚠ ВНИМАНИЕ! *При блокировке цепи во время работы незамедлительно остановите двигатель. Помните, что может случиться отдача пилы, если шина столкнется с препятствием.*

• Валка дерева

- Если двое или более людей одновременно выполняют разделку и валку, эти действия должны выполняться на разных участках, расстояние между которыми должно быть равно, по меньшей мере, высоте спиленного дерева, умноженной на два. Способ валки деревьев не должен подвергать риску людей, нарушать линии электропередачи и причинять материальный ущерб. Если дерево задело линию электропередачи, необходимо незамедлительно сообщить об этом в энергетическую компанию.
- Оператор цепной пилы должен находиться выше участка, по которому дерево покатится или куда оно упадет.
- Рекомендуется перед валкой подготовить и освободить от препятствий путь для укрытия. Путь для укрытия должен проходить позади и по диагонали за предусмотренной линией падения, как показано на Рис. 11.
- Перед началом валки необходимо принять во внимание естественный наклон дерева, расположение крупных ветвей и направление ветра, чтобы предусмотреть траекторию падения дерева.
- Удалить с дерева грязь, камни, фрагменты коры, гвозди, металлические элементы и провода.

• Разрез у основания

Выполните разрез, покрывающий 1/3 диаметра дерева, перпендикулярный направлению падения, как показано на Рис. 12.

Первым делом выполните нижний горизонтальный разрез.

Это позволит избежать застревания цепи или шины при выполнении второй метки.

• Задняя метка валки

- Выполните заднюю метку валки, по меньшей мере, на 50 мм выше горизонтального разреза, как показано на Рис. 12. Задняя метка валки должна быть параллельной горизонтальному разрезу. Выполните заднюю метку валки, оставив «шарнир». «Шарнир» предотвращает скручивание дерева и его падение в неправильном направлении. Не прорезайте «шарнир» насквозь.
- По мере уменьшения толщины «шарнира» дерево начинает падать. Если существует риск, что дерево упадет в неправильном направлении или же отклонится назад, погнув режущую цепь, приостановите пиление до выполнения задней метки валки и вставьте деревянные, пластмассовые или алюминиевые клинья в разрез, чтобы дерево упало согласно требуемой траектории.
- Когда дерево начинает падать, надо извлечь цепную пилу из разреза, остановить двигатель, уложить пилу на землю и покинуть участок по пути для укрытия. Надо быть очень осторожными, поскольку сверху могут падать ветви, кроме того, вы можете споткнуться.

• Обрезка ветвей после валки

Ниже описан порядок обрезки ветвей после валки. Необходимо оставить нижние, более крупные ветви, на которые опирается лежащий на земле ствол. Отсеките маленькие ветви одним движением, как показано на Рис. 13. Ветви, находящиеся в натяжении, лучше срезать снизу вверх, чтобы не погнуть цепную электропилу.

⚠ ВНИМАНИЕ! *Уделите внимание точкам опоры ветви на земле, возможности присутствия напряжения, направлению, которое может принять ветка при распиловке и возможной неустойчивости дерева после обрезки ветви.*

• Разделка ствола

«Распилить» ствол означает разрезать его по всей его длине. Важно удостовериться, что Вы стоите на неподвижной опоре и что Ваш вес равномерно распределен на обе ноги. Если возможно, рекомендуется приподнять ствол, чтобы он опирался на ветви, бревна или чурки. Для того, чтобы упростить процесс распиловки, не делайте сложных разрезов.

- Если ствол опирается на точки опоры по всей длине, как показано на Рис. 14А, его распиловка начинается в верхней части (верхняя распиловка).
- Если только один конец ствола опирается на точки опоры, как показано на Рис. 14В, необходимо выполнить разрез, охватывающий 1/3 диаметра в нижней части (нижняя распиловка). Затем надо выполнить завершающий разрез, чтобы верхняя распиловка соединилась с первым разрезом.
- Если оба конца ствола опираются на опоры, как показано на Рис. 14С, необходимо выполнить разрез, охватывающий 1/3 диаметра в верхней части (верхняя распиловка). Затем надо выполнить завершающий разрез, сделав снизу разрез, охватывающий 2/3 диаметра, который должен соединиться с первым разрезом.
- Благодаря использованию зубчатого упора, распиловка ствола выполняется более удобно (Рис. 14D).
 - Установите крюк на стволе и с его помощью дайте машине совершить дугообразное движение, в результате которого шина войдет в дерево.
 - Повторите это действие несколько раз, если необходимо, меняя точку опоры зубчатого упора.

- При распиловке ствола на склоне необходимо всегда находиться выше него, как показано на Рис. 15. Во время операции, при завершении разреза, чтобы не потерять контроль, необходимо уменьшить давление резки, не отпуская рукояток электропилы. Необходимо избегать контакта электропилы с землей.

По окончании резки подождите, пока цепная электропила остановится, и только затем переносите ее. При переносе пилы от одного дерева к другому всегда выключайте двигатель.

3. ЗАВЕРШЕНИЕ РАБОТЫ

Закончив работу:

- Выключить двигатель, как указано выше (Гл. 6).
- Подождать, когда цепь остановится, и дать машине остыть.
- Почистить цепь от опилок и масла.
- Если грязь устойчивая или она превратилась в смолу, снять цепь и на несколько часов погрузить ее в емкость со специальным чистящим средством. Затем сполосните ее чистой водой и нанесите спреем подходящий антикоррозийный состав, а затем вновь установите ее на машину.
- Установите кожух направляющей пилы перед тем, как убрать машину на хранение.

⚠ ВНИМАНИЕ! *Дайте остыть двигателю перед перемещением машины в какое-либо помещение. Для снижения пожарной опасности очистите машину от опилок, остатков веток, листьев или избытка смазки; не оставляйте контейнеры с отходами резки в помещении.*

8. ТЕХОБСЛУЖИВАНИЕ И ХРАНЕНИЕ

⚠ ВНИМАНИЕ! *Для обеспечения вашей безопасности и безопасности окружающих:*

- *Правильное техобслуживание является основополагающим фактором для поддержания первоначальных эксплуатационных характеристик и безопасной работы машины.*
- *Следите за тем, чтобы гайки и винты были затянуты, для уверенности в том, что машина всегда безопасна при работе.*
- *Ни в коем случае не использовать машину с износившимися или поврежденными частями. Поврежденные детали следует всегда заменять, их никогда не ремонтируют.*

- *Используйте только оригинальные запчасти. Запчасти не равноценного качества могут привести к повреждению машины и к возникновению опасных ситуаций.*

⚠ ВНИМАНИЕ! *Во время операций техобслуживания:*

- *Отсоедините машину от электросети.*
- *При обращении с шиной и цепью надевайте защитные перчатки.*
- *Надевать защиту на шину, за исключением обслуживания непосредственно шины или цепи.*
- *Не разливать в окружающей среде масло и прочие загрязняющие вещества.*

1. ОХЛАЖДЕНИЕ ДВИГАТЕЛЯ

Во избежание перегрева и повреждения двигателя воздухозаборные решетки для охлаждения должны всегда содержаться в чистоте, на них не должно быть опилок и отходов.

2. ТОРМОЗ ЦЕПИ

Часто проверяйте эффективность работы тормоза цепи.

3. ЗВЕЗДОЧКА ЦЕПИ (Рис. 16)

Часто проверяйте состояние звездочки цепи и замените ее, когда износ превысит 0,5 мм.

Не устанавливайте новую цепь с изношенной звездочкой или наоборот.

4. ЦЕПЕУЛОВИТЕЛЬ

Это устройство важно для обеспечения безопасности, поскольку оно предотвращает неконтролируемое движение цепи в случае разрыва или ослабления.

Часто проверяйте состояние цепеуловителя и замените его, если он поврежден.

5. КРЕПЛЕНИЯ

Периодически проверяйте плотность затяжки всех винтов и гаек, а также прочность крепления рукояток.

6. ЗАТОЧКА ЦЕПИ

⚠ ВНИМАНИЕ! *По соображениям безопасности и эффективности работы, очень важно, чтобы режущие органы были хорошо заточены. Для правильного выполнения всех операций с цепью и шиной требуется особая компетенция, а также специальный инструмент; из соображений безопасности предпочтительно обращаться к Вашему дистрибьютору.*

Необходимо выполнять заточку, когда:

- Вид опилок напоминает пыль.
- Для пиления требуется приложить большую силу.
- Пиление не прямое.
- Увеличивается вибрация.

Если выполнение заточки поручается специализированному центру, оно будет выполнено

на специальном оборудовании, обеспечивающем минимальный срез материала и равномерную заточку всех режущих кромок.

Самостоятельная заточка цепи выполняется при помощи специальных напильников с круглым сечением, диаметр которых специально подбирается для каждого типа цепи (см. "Таблицу обслуживания цепи"), необходимо обладать навыками и опытом, чтобы не повредить режущие кромки.

Для заточки цепи (Рис. 17):

- Отсоединить машину от электросети, освободить тормоз цепи и прочно заблокировать шину с установленной цепью при помощи надлежащего зажимного приспособления, удостоверившись, что цепь движется свободно.
- Натянуть цепь, если она ослаблена.
- Установить напильник на специальную направляющую, затем вставить напильник во впадину зубца, поддерживая постоянный наклон по профилю режущей кромки.
- Приложить напильник несколько раз исключительно спереди и повторить это действие на всех режущих кромках в том же направлении (правые или левые).
- Поменять расположение шины в зажимном приспособлении на противоположное и повторить выполнение этого действия на остальных режущих кромках.
- Проверьте, что зубец-ограничитель не выступает за край прибора, используемого для проверки, обработайте возможный выступ плоским напильником, закруглив профиль.
- После заточки удалите все следы обработки напильником и пыль, и смажьте цепь при помощи масляной ванны.

Необходимо заменить цепь, когда:

- Длина режущей кромки снижается до 5 мм или менее;
- зазор звеньев на заклепках слишком велик.

7. ТЕХОБСЛУЖИВАНИЕ ШИНЫ (Рис. 18)

Во избежание асимметричного износа шины необходимо периодически переворачивать ее.

Для поддержания эффективной работы шины необходимо:

- Смазывать специальным шприцем подшипники ведомой звездочки (если она имеется).
- Очистить выемку шины специальным скребком.
- Очистить отверстия для смазывания.
- Плоским напильником удалите заусенцы с боков и выровнять возможное несоответствие уровней между направляющими.

Необходимо заменить шину, когда:

- глубина выемки меньше высоты звеньев (которые никогда не должны касаться дна;
- внутренняя стенка направляющей изношена до такой степени, что цепь наклоняется вбок.

Таблица обслуживания цепи

⚠ ВНИМАНИЕ! В таблице указаны данные по заточке различных типов цепей, но это не подразумевает возможности использования цепей, отличных от омологированных и перечисленных в “Таблице правильных комбинаций шина-цепь”.

Шаг цепи		Уровень зубца-ограничителя (a)		Диаметр напильника (d)	
дюймы	мм	дюймы	мм	дюймы	мм
3/8 мини	9,32	0,018	0,45	5/32	4,0
0,325	8,25	0,026	0,65	3/16	4,8
3/8	9,32	0,026	0,65	13/64	5,2
0,404	10,26	0,031	0,80	7/32	5,6

8. ОПОРОЖНЕНИЕ И ПРОМЫВКА МАСЛЯНОГО БАКА (Только в случае использования биологического масла для цепей)

Применение некоторых типов биологического масла со временем может вызвать образование отложений и наростов.

В этом случае, перед помещением машины на длительное хранение:

- снять цепь и шину;
- опорожнить бак от масла;
- залить в бак специальную чистящую жидкость до половины максимального уровня;
- закупорить бак и включить машину, чтобы она работала до тех пор, пока все моющее средство не вытечет.

Не забудьте заправить машину маслом перед следующим использованием.

9. ЭЛЕКТРИЧЕСКИЕ КАБЕЛИ

⚠ ВНИМАНИЕ! Периодически проверяйте состояние электрических кабелей и заменяйте их в случае износа или повреждения изоляции.

Кабель питания машины в случае повреждения необходимо заменить исключительно на оригинальный запасной кабель, что должен выполнить ваш дилер или персонал авторизованного сервисного центра.

10. ЧРЕЗВЫЧАЙНОЕ ТЕХОБСЛУЖИВАНИЕ

Любая операция по техобслуживанию, не описанная в настоящем руководстве, должна выполняться только через Вашего дистрибьютора.

Операции, выполненные в неподходящих для этого структурах или неквалифицированными людьми, приводят к аннулированию всех видов гарантий.

11. ХРАНЕНИЕ

Машина должна храниться в сухом, защищенном от непогоды месте, с правильно установленным защитным кожухом шины.

9. ПРИНАДЛЕЖНОСТИ

В таблице указан перечень всех дополнительных комбинаций между шиной и цепью с пометкой, на какой машине их можно применять – они отмечены символом “*”.

⚠ ВНИМАНИЕ! Поскольку выбор, монтаж и эксплуатация шины и цепи, - это действия, которые пользователь выполняет самостоятельно, он же несет и всю ответственность за ущерб, из этого вытекающий. В случае сомнений или незнания характеристик каждой шины и цепи, обращайтесь в магазин или в специализированный центр по садоводству.

Комбинации шины и цепи

Шаг в дюймах	ШИНА			ЦЕПЬ	Модель		
	Длина дюймы / см	Ширина Выемка дюймы / мм	Код		Код	ES 1814	ES 2016 Q
3/8"	14" / 35 см	0,050" / 1,3 мм	OREGON 140SDEA041	OREGON 91P052X	*		
3/8"	16" / 40 см	0,050" / 1,3 мм	OREGON 160SDEA041	OREGON 91P056X		*	*

DICHIARAZIONE CE DI CONFORMITÀ (Istruzioni Originali)
(Direttiva Macchine 2006/42/CE, Allegato II, parte A)

1. **La Società:** ST. S.p.A. . – Via del Lavoro, 6 – 31033 Castelfranco Veneto (TV) – Italy
2. Dichiaro sotto la propria responsabilità, che la macchina: Motosega a catena elettrica portatile, abbattimento / sezionamento / sramatura di alberi

a) Tipo / Modello Base

ES 1814, ES 2016 Q, ES 2216 Q

b) Mese/ Anno di costruzione

c) Matricola

d) Motore

elettrico

3. È conforme alle specifiche delle direttive:

• MD: 2006/42/EC

e) Ente Certificatore

N° 0905 - Intertek Deutschland GmbH

Stangenstrasse 1, 70771 Leinfelden-Echterdingen – Germany

N° 20SHW1495-01

f) Esame CE del tipo:

• OND: 2000/14/EC, ANNEX V

D. Lgs. 262/2002, ANNEX V (Italy)

e) Ente Certificatore: /

• EMCD: 2014/30/EU

• RoHS II: 2011/65/EU - 2015/863/EU

4. Riferimento alle Norme armonizzate:

EN 60745-1:2009/A11:2010

EN 60745-2-13:2009/A1:2010

EN 50581:2012

EN 55014-1:2017

EN 55014-2:2015

EN 61000-3-2:2014

EN 61000-3-11:2000

	<u>ES 1814</u>	<u>ES 2016 Q</u>	<u>ES 2216 Q</u>	
g) Livello di potenza sonora misurato	105,2	106,9	105,9	d(B)A
h) Livello di potenza sonora garantito	107	107	107	d(B)A
k) Potenza installata	1,8	2,0	2,2	kW

n) Persona autorizzata a costituire il FascicoloTecnico:

ST. S.p.A.

Via del Lavoro, 6

31033 Castelfranco Veneto (TV) - Italia

o) Castelfranco V.to, 06.08.2020

CEO Stiga Group

Sean Robinson



IT • Il contenuto e le immagini del presente manuale d'uso sono stati realizzati per conto di ST. S.p.A. e sono tutelati da diritto d'autore – È vietata ogni riproduzione o alterazione anche parziale non autorizzata del documento.

BG • Съдържанието и изображенията в настоящото ръководство са извършени за ST. S.p.A. и са защитени с авторски права – Забранява се всяко неоторизирано възпроизвеждане или промяна, дори и отчасти на документа.

BS • Sadržaj i slike iz ovog korisničkog priručnika napravljeni su isključivo za ST. S.p.A. i zaštićeni su autorskim pravima – zabranjena je svaka neovlaštena reprodukcija ili izmjena dokumenta, djelomično ili u potpunosti.

CS • Obsah a obrázky v tomto návodu k použití byly zpracovány jménem společnosti ST. S.p.A. a jsou chráněny autorským právem – Reprodukce či nepovolené pozměňování tohoto dokumentu, a to i částečné, je zakázáno.

DA • Indhold og illustrationer i denne vejledning er blevet skabt på vegne af ST. S.p.A. og er beskyttet af ophavsret – Enhver gengivelse eller ændring, også delvis, af dokumentet uden autorisation hertil er forbudt.

DE • Inhalt und Bilder dieser Bedienungsanleitung wurden im Namen von ST. S.p.A. erstellt und sind urheberrechtlich geschützt – Jede nicht genehmigte Vervielfältigung oder Veränderung, auch auszugsweise, dieses Dokuments ist verboten.

EL • Το περιεχόμενο και οι εικόνες στο παρόν εγχειρίδιο χρήσης δημιουργήθηκαν για λογαριασμό της εταιρείας ST. S.p.A. και προστατεύονται από πνευματικά δικαιώματα – Απαγορεύεται οποιαδήποτε αναπαραγωγή ή τροποποίηση, έστω και μερική, του εγχειρίδιου χωρίς έγκριση.

EN • The content and images in this User Manual were produced expressly for ST. S.p.A. and are protected by copyright – any unauthorised reproduction or modification to the document, either partially or in full, is prohibited.

ES • El contenido y las imágenes del presente manual de uso han sido creados por ST. S.p.A. y están protegidos por los derechos de autor – Se prohíbe toda reproducción o modificación, incluso parcial, no autorizada del documento.

ET • Käesoleva kasutusjuhendi sisu ja kujutised on toodetud konkreetselt ettevõttele ST. S.p.A. ja neile rakendub autoriõigusseseadus – dokumendi igasugune osaline või täielik ilma loata reprodutseerimine või muutmine on keelatud.

FI • Tämän käyttöoppaan sisältö ja kuvat on valmistettu ST. S.p.A. -yhtiön toimesta ja niitä suojaa tekijänoikeuslaki. – Asiakirjan kaikenlainen kopioiminen tai muuttaminen, osittainkin, on kielletty ilman erityistä lupaa.

FR • Le contenu et les images du présent manuel d'utilisation ont été réalisés pour le compte de ST. S.p.A. et sont protégés par un droit d'auteur - Toute reproduction ou modification non autorisée, même partielle, du document, est interdite.

HR • Sadržaj i slike u ovom priručniku za uporabu izrađeni su za tvrtku ST. S.p.A. te su obuhvaćeni autorskim pravima – Zabranjuje se neovlašteno umnožavanje ili prilagodba, djelomična ili u cijelosti, ovog dokumenta.

HU • Ennek a használati útmutatónak a tartalma és a benne szereplő képek kizárólag a ST. S.p.A. számára készültek és szerzői joggal védettek – tilos a dokumentum bármely részének vagy egészének engedély nélküli sokszorosítása és módosítása.

LT • Šio naudotojų vadovo turinys ir paveikslėliai skirti tik „ST. S.p.A.“ ir yra saugomi autorių teisėmis – dokumentą atgaminti ar modifikuoti, visiškai arba iš dalies, yra draudžiami.

LV • Šis lietotāja rokasgrāmatas saturs un attēli ir veidoti tikai ST. S.p.A. un ir aizsargāti ar autortiesībām. Jebkāda dokumenta vai tā daļas prettiesiska kopēšana vai pārveide ir stingri aizliegta.

MK • Содржината и сликите во Упатството за корисникот се подготвени исклучиво за ST. S.p.A. и се заштитени со авторски права – забрането е секое делумно или целосно неовластено репродуцирање или измена на документот.

NL • De inhoud en de afbeeldingen van deze gebruikshandleiding werden gerealiseerd voor rekening van ST. S.p.A. en zijn beschermd door het auteursrecht – Elke niet-geautoriseerde reproductie of wijziging, ook gedeeltelijke, van het document is verboden.

NO • Innholdet og bildene i denne brukerveiledningen er utført på oppdrag fra ST. S.p.A. og er beskyttet ved opphavsrett - Enhver gjengivelse eller endring, selv kun delvis, er forbudt.

PL • Treść oraz ilustracje zawarte w niniejszej instrukcji obsługi powstały na zlecenie spółki ST. S.p.A. i są chronione prawami autorskimi – Zabrania się wszelkiego kopiowania bądź modyfikowania, także częściowego, niniejszego dokumentu bez uzyskania stosownej zgody.

PT • As imagens e os conteúdos contidos no presente Manual do Utilizador foram expressamente criados para uso exclusivo da ST. S.p.A., encontrando-se protegidos por direitos de autor. Qualquer tipo de reprodução ou alteração, parcial ou integral, não autorizadas deste Manual estão expressamente proibidas.

RO • Conținutul și imaginile din manualul de utilizare de față au fost realizate în numele ST. S.p.A. și sunt protejate de drepturi de autor – Este interzisă orice reproducere sau modificare chiar și parțială neautorizată a documentului.

RU • Тесты и изображения, содержащиеся в настоящем руководстве, были созданы в интересах ST. S.p.A. и защищены авторскими правами – Любое несанкционированное воспроизведение или изменение документа запрещено.

SK • Obsah a obrázky v tomto návode na používanie boli spracované menom spoločnosti ST. S.p.A. a sú chránené autorským právom – Reprodukcie či nepovolené pozměňovanie tohto dokumentu, a to aj čiastočné, je zakázané.

SL • Vsebine in slike v tem uporabniškem priručniku so izdelane za podjetje ST. S.p.A. in so zaščitene z avtorskimi pravicami – vsakršno nepooblaščenno razmnoževanje ali spreminjanje dokumenta, v celoti ali delno, je prepovedano.

SR • Sadržaj i slike ovog priručnika za upotrebu su napravljeni u ime ST. S.p.A. i zaštićeni su autorskim pravima – Zabranjena je svaka potpuna ili delimična reprodukcija ili izmena dokumenta bez odobrenja.

SV • Innehållet och bilderna i denna användarhandbok har framställts för ST. S.p.A. och skyddas av upphovsrätt – all form av reproduktion eller ändring, även partiell, som inte auktoriserats är förbjuden.

TR • Bu Kullanıcı Kilavuzundaki içerik ve resimler açığa ST. S.p.A. için üretilmiştir ve telif hakkı ile korunmaktadır – dokümanın izinsiz olarak tamamen ya da kısmen herhangi bir şekilde çoğaltılması ya da dağıtılması yasaktır.



.....	
Type:	 LWA dB
Art.N	
..... -s/n	
CE	

ST. S.p.A.

Via del Lavoro, 6

31033 Castelfranco Veneto (TV) ITALY